

Manual do Proprietário



Split Space

Série 42XQL



Obrigado por escolher **Carrier!**

Você pode ter certeza de que fez a melhor escolha ao escolher **Carrier**. O esforço presente nas mais diversas obras de climatização ao redor do mundo e no Brasil, entre aeroportos, museus, estádios, instituições de ensino, edifícios residenciais e comerciais, além de diversas outras aplicações, está na tecnologia utilizada neste produto.

Um dos benefícios mais agradáveis que o aguardam no momento de operar o seu condicionador de ar é que, além de manter uma temperatura agradável no espaço condicionado, o ar é filtrado e desumidificado, melhorando desta forma a qualidade do ar que respiramos.

Este manual foi desenvolvido para que você se familiarize com todas as características tecnológicas e os benefícios que a unidade lhe proporcionará.

Adicionalmente, este manual contém informações vitais sobre o seu novo condicionador de ar, a respeito da sua manutenção, execução de serviços e, acima de tudo, como aproveitá-lo de maneira econômica.

Reserve alguns minutos para repassar atentamente o conteúdo deste manual e descubra você mesmo(a) como aproveitar o melhor do seu novo condicionador de ar **Carrier**, em termos de conforto e economia de operação.

Para casos de garantia ou se ainda tiver alguma dúvida, ligue para nosso Call Center e fale com a gente.

Telefones para Contato:

4003.6707 - Capitais e Regiões Metropolitanas

0800.887.6707 - Demais Cidades

ÍNDICE

PRECAUÇÕES	5
Considerações de Segurança	5
MOSTRADORES DA UNIDADE INTERNA, INDICADORES LUMINOSOS E COMANDOS	8
LEDs da Unidade Interna	8
CONTROLE REMOTO	10
Descrição e Função dos Indicadores do Display do Controle Remoto	12
Utilização do Controle Remoto	13
Como Colocar/Substituir as Pilhas	14
OPERAÇÃO DA UNIDADE INTERNA ATRAVÉS DO CONTROLE REMOTO	15
Funcionamento no modo AUTOMÁTICO	15
Funcionamento em REFRIGERAÇÃO, em AQUECIMENTO ou em VENTILAÇÃO	16
Funcionamento em DESUMIDIFICAÇÃO	17
Funcionamento do TIMER (temporizador)	18
Funcionamento do modo Dormir	21
AJUSTE DAS DIREÇÕES DO FLUXO DE AR	22
CONSELHOS PRÁTICOS	24
CUIDADO E MANUTENÇÃO	25
Condições de Operação	25
Tempo de Proteção	25
Tempo Mínimo de Operação	25
Operação de Descongelamento para Modelo Quente/Frio	25
Limpeza da Unidade Interna e Controle Remoto	26
Limpeza da Unidade Externa	26
Ciclo de Vida dos Filtros	27
Limpeza dos Filtros	28
CERTIFICADO DE GARANTIA	30

GÁS REFRIGERANTE PURON™ HFC-410A

O HFC-410A é um gás com menor impacto ambiental, e não agride a camada de ozônio.

Também conhecido apenas como R-410A, este gás é uma inovadora opção para uso em condicionador de ar doméstico e refrigeração comercial. É um gás seguro, não inflamável, não tóxico, e sua utilização é incentivada por protocolos internacionais para a proteção da camada de ozônio.

O R-410A é uma mistura de 2 gases refrigerantes liquefeitos do tipo HFC (Hidrofluorcarbono). E apresenta pressão aproximadamente 1,6 vezes mais elevada do que a do refrigerante tradicional R-22. Em relação ao R-22, o R-410A tem melhor rendimento energético, ou seja, aquece e resfria de modo mais eficiente. E necessita uma menor quantidade de gás para o ideal funcionamento do condicionador de ar. Além disso, sistemas que utilizam o R-410A são mais silenciosos e operam com menos vibração.

Ao utilizar um sistema com R-410A, você está fazendo a sua parte em relação ao meio ambiente.



PRECAUÇÕES

Considerações de segurança

A instalação, o serviço e a manutenção em equipamentos condicionadores de ar podem apresentar perigo devido à pressão que o gás refrigerante exerce no seu interior, e em seus componentes elétricos. Somente o pessoal especializado e qualificado deverá instalar, reparar ou executar serviços em equipamentos condicionadores de ar. Pessoas não especializadas somente poderão efetuar trabalhos de manutenção básica como: limpeza de serpentinas e limpeza e/ou substituição de filtros.

Todos os outros trabalhos de manutenção deverão ser feitos somente por pessoal especializado. Para isso, o instalador deverá seguir as normas de segurança aplicáveis, usando óculos de segurança, roupas e luvas adequadas para este propósito; usando proteção adequada para efetuar trabalhos de solda e mantendo sempre um extintor de incêndio ao seu alcance. Para sua segurança, repasse detidamente estas instruções e respeite todas as indicações etiquetadas

ADVERTÊNCIA ou **PRECAUÇÃO** contidas neste manual ou coladas no corpo da unidade.

Consulte as normas locais aplicáveis a respeito de instalações elétricas para requerimentos especiais.

Reconheça as informações sobre segurança

O símbolo “” indica um alerta sobre segurança. Quando você enxergar este símbolo é porque existe uma possibilidade potencial de dano material ou pessoais. Entenda o significado das palavras **PERIGO**, **ADVERTÊNCIA** e **PRECAUÇÃO**. Estas palavras são usadas em combinação com o símbolo de alerta.

PERIGO sinaliza situações de alto risco para pessoas e inclusive morte. A palavra **ADVERTÊNCIA** sinaliza situações que podem resultar em danos pessoais e inclusive morte. A palavra **PRECAUÇÃO** sinaliza práticas inseguras, as quais podem resultar em danos menores a pessoas ou a suas propriedades materiais.

ADVERTÊNCIA

Não tente interconectar unidades de diferentes fabricantes sem antes consultar um credenciado **Carrier** ou um engenheiro especializado em equipamentos condicionadores de ar.

A incompatibilidade entre as unidades interna e externa e os seus dispositivos de controle pode causar sérios problemas a ambas e incorrer em invalidação da cobertura da garantia do fabricante.

A **Carrier** se exime de toda a responsabilidade e cancelará a garantia do produto se houver uso inadequado do equipamento, se as instruções de instalação não forem seguidas como indicadas ou ainda se ocorrerem erros ou modificações quando das ligações elétricas e/ou das tubulações de interligação de gás refrigerante.

Em caso de dúvida consulte um credenciado **Carrier** de sua preferência para maiores detalhes.

Antes de instalar, modificar ou efetuar manutenção (serviços) no sistema, certifique-se de que o fornecimento de energia elétrica à unidade está interrompido. Verifique também se não há mais de um disjuntor (interruptor de energia). Certifique e coloque etiqueta em cada disjuntor existente de maneira visível e apropriada.

Os choques elétricos podem ocasionar danos pessoais e inclusive a morte.

Esta unidade só funcionará corretamente se for instalada e testada por pessoal qualificado e treinado para isso.

PRECAUÇÃO



CONEXÃO DA UNIDADE A REDE ELÉTRICA (ALIMENTAÇÃO DE ENERGIA)

As unidades devem ser conectadas a rede elétrica (alimentação) através de disjuntor, cabos de interligação e cabo terra conforme especificado na norma NBR-5410 da ABNT "Instalações Elétricas de Baixa Tensão".

O disjuntor deve ser exclusivo e instalado em um local de fácil acesso (preferencialmente próximo a unidade interna), também deverá estar devidamente identificado, desta maneira o desligamento da unidade em caso de manutenção ou mesmo numa situação de emergência será feito de forma rápida e segura.

Caso a instalação seja realizada através de uma tomada, a mesma deverá estar de acordo com a norma NBR 14136 da ABNT, para utilização com plugues de três pinos.

ADVERTÊNCIA



Utilize a voltagem indicada na etiqueta de dados da unidade. Usar uma voltagem diferente da especificada pode causar sérios danos a unidade.

Utilize somente um disjuntor de capacidade adequada - veja o manual de Instalação, Operação e Manutenção para a correta especificação deste.

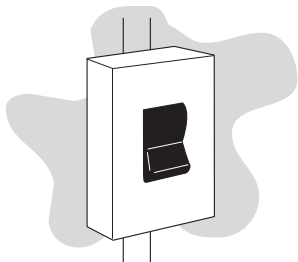

ADVERTÊNCIA



PARA DESCONECTAR A UNIDADE DA REDE ELÉTRICA (ALIMENTAÇÃO DE ENERGIA)

Evite desligar a unidade utilizando o disjuntor (interruptor principal de energia). Use sempre o controle remoto quando quiser desligá-la.

Unidades com cabo de alimentação:

Não puxe o cabo alimentação para desligar a unidade, principalmente se esta estiver em operação. Este procedimento, além de danificar o cabo, pode resultar em choque elétrico, produzir uma faísca e até mesmo iniciar um incêndio.

Verifique periodicamente o cabo de alimentação, se este não estiver firmemente conectado ou apresentar algum dano, poderá haver fuga de energia ou até mesmo risco de choque elétrico.

O cabo de alimentação **NUNCA** deve ser cortado para aumentar/diminuir o comprimento deste.

Se o cabo estiver danificado, a substituição deverá ser executada por um credenciado **Carrier**.

Mantenha as unidades fora do alcance de fontes de calor e de combustíveis e também de gases em geral. As altas temperaturas e os fluidos dos combustíveis, além do risco de explosão, podem produzir danos físicos à unidade.

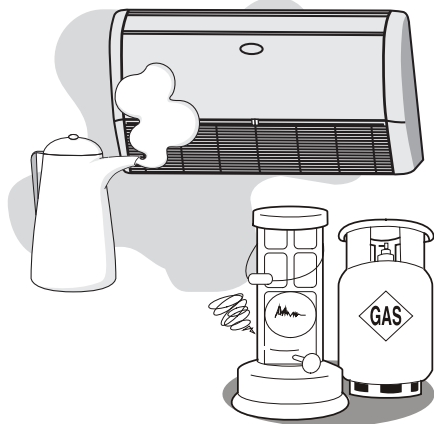

Não use aerossóis inflamáveis perto da unidade. A unidade pode ser danificada se entrar em contato com gasolina, solvente, benzina, inseticida e outras substâncias químicas.

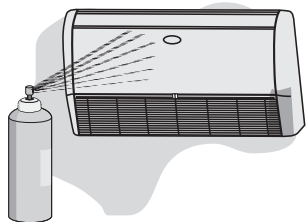

Para evitar um choque elétrico, nunca borrife água nas unidades e nunca manuseie o equipamento com as mãos molhadas..

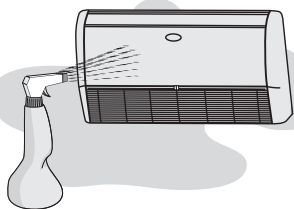

Não obstrua a descarga de ar em nenhuma das unidades, interna e externa. Esta ação bloqueará o fluxo de ar, diminuindo a capacidade de resfriamento e um mau funcionamento da unidade.

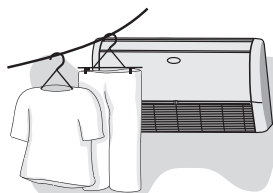

Durante o verão ou quando a unidade estiver exposta a incidência solar direta, evite o quanto for possível que os raios solares entrem na área condicionada, utilizando para isto cortinas ou persianas nas janelas.



Não introduza suas mãos ou dedos, nem coloque objetos dentro da grelha de descarga de ar na unidade externa, pois o ventilador gira em velocidades muito altas e pode causar sérios danos pessoais.

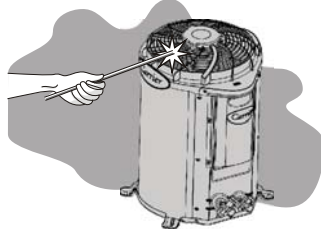

ADVERTÊNCIA

O equipamento não se destina à utilização por crianças ou pessoas com capacidades físicas, sensoriais ou mentais reduzidas.

A utilização também não é recomendada para pessoas sem experiência e/ou conhecimento sobre o equipamento, a menos que tenham recebido as devidas instruções ou estejam sob a supervisão de alguém responsável.

A **Carrier** recomenda que crianças utilizem o equipamento sempre sob a supervisão de alguém responsável.

DESCARTE SUSTENTÁVEL

Os componentes desse produto e sua embalagem são recicláveis.

Não descarte no lixo comum.

Para o descarte seguro e sustentável, de seu antigo ar-condicionado, entre em contato com a nossa central de atendimento ao cliente, pelo telefone 4003.6707 (capitais) ou 0800.887.6707 (demais localidades), ou pelo site www.carriero brasil.com.br, para obter informações dos postos de descarte mais próximos de sua localidade.

MOSTRADORES DA UNIDADE INTERNA, INDICADORES LUMINOSOS E COMANDOS

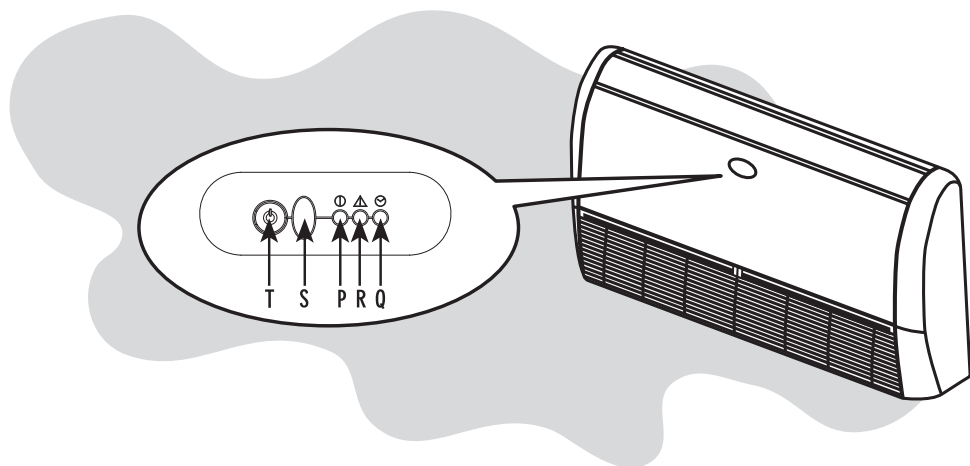

- T:** Botão de EMERGÊNCIA e RESET - com o ícone
- S:** Receptor do sinal do controle remoto
- P:** LED verde - com o ícone , indicador de funcionamento (Power)
- R:** LED amarelo - com o ícone , indicador de operação no modo dormir (Sleep)
- Q:** LED vermelho - com o ícone , indicador de operação no modo temporizador (Timer)

LEDs da Unidade Interna

As informações sobre o modo de funcionamento da unidade interna, são dadas pelos 3 LEDs (indicadores luminosos) existentes na unidade.

Botão de EMERGÊNCIA

Pode ser usado quando o controle remoto não está funcionando ou se perdeu.

Operação de Emergência

Há um botão de Emergência no display da unidade evaporadora para ligar/desligar o equipamento e também para modificar o modo de operação na seguinte sequência:

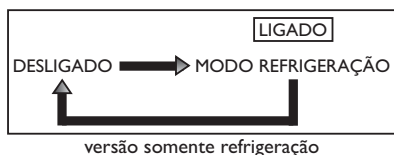

- Quando em modo Refrigeração
A unidade irá operar com o ajuste padrão: 24°C e Ventilação Auto.
- Quando em modo Aquecimento
A unidade irá operar com o ajuste padrão: 26°C e Ventilação Auto.

Se o botão Emergência for usado, as funções Timer e Sleep, que foram previamente estabelecidas, serão canceladas.

NOTA

De acordo com o sinal recebido através do controle remoto, a unidade passará a funcionar conforme o comando escolhido.

Autodiagnóstico na unidade interna

Existem 3 LEDs no Display da unidade.

Funcionamento - Power (LED verde):

Indica o status ligado/desligado (ON/OFF) da unidade interna.

- Se a proteção contra congelamento da unidade interna estiver ativa, o LED Verde irá piscar com um sinal (intermitente) conforme **A** na figura abaixo.
- Se existir uma falha na refrigeração, o LED Verde irá piscar com um sinal (pausado) conforme **B** na figura abaixo.

Função Dormir - Sleep (LED amarelo):

Indica que está ocorrendo a compensação da temperatura durante o modo sleep.

- Se a proteção contra sobrecarga no compressor, em modo aquecimento, estiver ativada, o LED Amarelo irá piscar com um sinal (intermitente) conforme **A** na figura abaixo.

Temporizador - Timer (LED vermelho):

Indica se o Timer está ativo.

- Se o sensor (ambiente ou de congelamento da unidade interna) falhar devido a um curto circuito (ou circuito aberto), o Timer irá piscar com um sinal (intermitente) conforme **A** na figura abaixo.

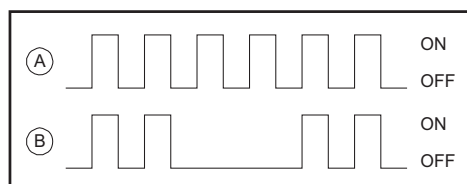

CONTROLE REMOTO

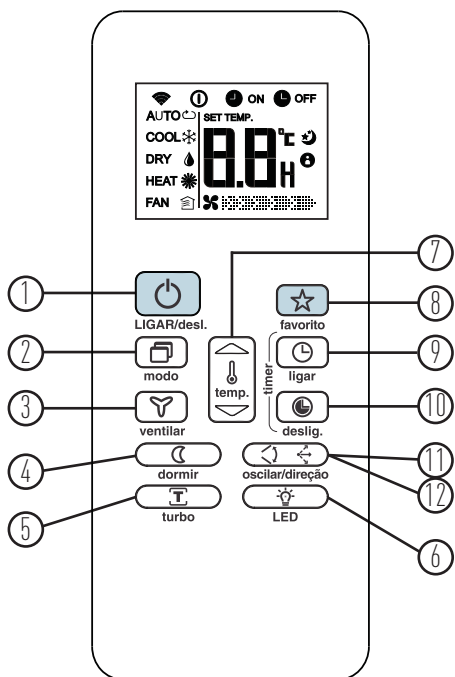

1. LIGAR/desl. – Tecla liga/desliga

Pressionar a tecla para ligar a unidade e pressioná-la novamente para desligar a unidade.

2. Modo – Tecla para seleção de modo de funcionamento

Pressionar repetidamente esta tecla para selecionar o modo de funcionamento na seguinte sequência: AUTOMÁTICO (AUTO) - REFRIGERAÇÃO (COOL) - DESUMIDIFICAÇÃO (DRY) - AQUECIMENTO (HEAT) - VENTILAÇÃO (FAN) e retorno ao AUTOMÁTICO.



NOTA

Não há modo de aquecimento (HEAT) para unidades somente frio.

3. Ventilar – Tecla de seleção da velocidade do ventilador

Pressionar esta tecla para selecionar a velocidade do ventilador na seguinte sequência: AUTOMÁTICA (AUTO) - BAIXA (LOW) - MÉDIA (MED) - ALTA (HIGH) e retorno à AUTOMÁTICA.



4. Dormir – Tecla de funcionamento do modo dormir (sleep)

Pressionar esta tecla faz com que a unidade se ajuste, automaticamente, de maneira a manter o máximo conforto com a máxima economia.

Esta função está disponível nos modos AUTO, REFRIGERAÇÃO (COOL) e AQUECIMENTO (HEAT - versões quente/frio).

NOTA

A função Dormir pode ser desativada pressionando-se as teclas Modo, Ventilador ou LIGAR/desl. do controle remoto.

5. TURBO

Pressionar esta tecla no modo REFRIGERAÇÃO (COOL) ou no modo AQUECIMENTO (HEAT - versões quente/frio) faz com que a unidade opere em sua capacidade máxima até atingir a temperatura configurada no controle remoto.

6. LED – Tecla liga/desliga display da unidade

Ao pressionar esta tecla se desativa (apaga) o display da unidade, pressionando-a novamente torna-se a ativá-lo (acendê-lo).

7. Temp. – Tecla de ajuste

 Pressione esta tecla para aumentar a temperatura do ambiente (de 1 em 1°C) até a máxima de 30°C.

 Pressione esta tecla para diminuir a temperatura do ambiente (de 1 em 1°C) até a mínima de 17°C.

8. Favorito – Tecla de atalho

A tecla de atalho tem as seguintes funções:

- Logo após ter colocado a unidade em funcionamento pela primeira vez, pressionando a tecla Favorito a unidade irá operar no modo AUTO, com uma temperatura de 24°C e com velocidade do ventilador em AUTO.
- Com a unidade em operação, se a tecla Favorito for pressionada durante 2 segundos, esta irá, automaticamente, estabelecer (gravar) os parâmetros de operação atual configurados no controle remoto, ou seja, irá operar no modo, temperatura, velocidade do ventilador e na função Dormir (caso esta esteja ativa) atualmente selecionados.
- Com o controle remoto ligado: pressionando a tecla Favorito o sinal é transmitido para a unidade que, automaticamente, regressa a configuração previamente selecionada, operando no modo, temperatura, velocidade do ventilador e na função Dormir (caso esta esteja ativa) selecionados anteriormente.
- Com o controle remoto desligado: pressionando a tecla Favorito o sinal **não** é transmitido para unidade, apenas apresenta no display do controle a configuração previamente selecionada; a função Dormir neste caso é desabilitada.

9. Timer ligar – Ligar temporizador

Tecla utilizada para configuração do temporizador de acionamento automático (Timer ligar) da unidade.

A cada toque na tecla a hora atual é acrescida de 30 minutos, a partir do tempo de 10 h o acréscimo passa a ser de 60 minutos (1 hora). Para cancelar a programação basta ajustar o Timer ligar para "0.0H".

10. Timer deslig. – Desligar temporizador

Tecla utilizada para configuração do temporizador de desligamento automático (Timer deslig.) da unidade.

A cada toque na tecla a hora atual é acrescida de 30 minutos, a partir do tempo de 10 h o acréscimo passa a ser de 60 minutos (1 hora). Para cancelar a programação basta ajustar o Timer deslig. para "0.0H".

11. Direção – Tecla de direção do fluxo de ar

Pressionar esta tecla para modificar o ângulo de deslocamento do defletor de ar horizontal da unidade, ou seja, para selecionar a melhor posição para o deslocamento do ar, para cima ou para baixo, no ambiente.

12. Oscilar – Tecla para acionamento automático do defletor de ar horizontal

Pressionar esta tecla para acionar a função movimentação automática do defletor de ar horizontal. Pressionar novamente a tecla para cancelar a função de movimento automático.

NOTA

Os ícones somente serão todos mostrados quando o controle remoto for ligado pela primeira vez ou resetado.

Descrição e Função dos Indicadores do Display do Controle Remoto

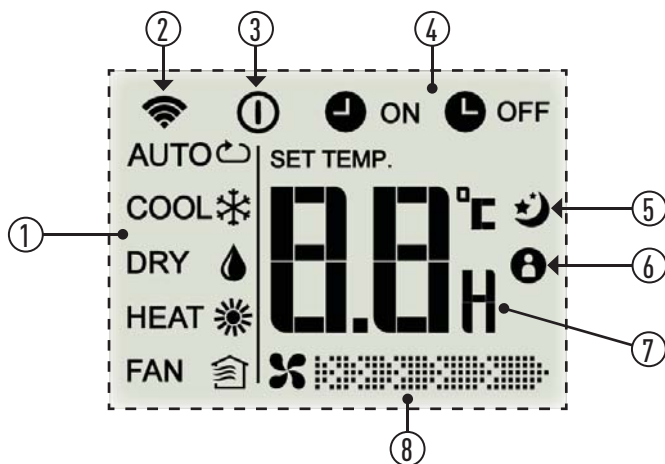

1 – Indicadores do modo de funcionamento

Indicam o modo de funcionamento atual, a partir de AUTO (↻), REFRIGERAÇÃO (❄️), DESUMIDIFICAÇÃO (💧), AQUECIMENTO (☀️) (versões quente/frio), VENTILAÇÃO (🌀) e retorno ao modo AUTO (↻).

2 – Indicador de transmissão

O indicador de transmissão é exibido quando o controle remoto envia sinais à unidade interna.

3 – Indicador Ligado/Desligado

O indicador ligado/desligado é exibido pressionando a tecla LIGAR/desl. Pressionar novamente a tecla para apagar a visualização.

4 – Indicadores do Timer ligar e do Timer deslig.

Indicam que foram configurados horários para autoligar(timer ligar)/autodesligar (timer deslig.) o temporizador da unidade.

5 – Indicador da função Dormir

Indica que a unidade está funcionando no modo dormir (sleep).

6 – Sem função para esta versão.

7 – Indicadores de temperatura e configuração de horas para o timer

Indica a temperatura configurada, de 17 a 30°C. Configurando o modo de funcionamento VENTILAÇÃO (FAN), o indicador de temperatura não é visualizado. Nas funções de Timer ligar/deslig. indica as horas configuradas até ligar/desligar a unidade.

8 – Indicadores de velocidade do ventilador

Indicam a velocidade selecionada do ventilador, do modo AUTO aos três níveis de velocidade: BAIXA (🌀), MÉDIA (🌀), ALTA (🌀). Nos modos AUTO e DESUMIDIFICAÇÃO (DRY) a unidade funciona na velocidade AUTO e o display apresenta somente o ícone "🌀".

- Para maior clareza, na figura estão ilustrados todos os indicadores. Durante o funcionamento estará aceso somente o indicador do modo/função ativado.

Utilização do Controle Remoto

Posicionamento do controle remoto

NOTA

A distância máxima para um funcionamento correto do controle remoto por infravermelhos é de 8 metros.

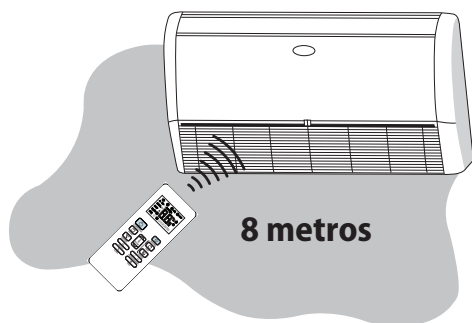

Posicionar o controle remoto de modo que os sinais enviados possam alcançar facilmente o receptor da unidade interna.

Quando for selecionado o funcionamento com ativação do timer, na hora estabelecida o controle remoto transmite automaticamente um sinal à unidade interna. Se o controle remoto estiver numa posição que impede a transmissão do sinal, é possível que haja um atraso de cerca de 15 minutos.

Junto com o controle remoto você receberá um suporte de montagem para encaixá-lo. Instale o suporte na parede.

NOTAS

1. O equipamento não funciona se a transmissão dos sinais enviados pelo controle remoto à unidade interna estiver bloqueada, por exemplo, por portas, armários ou por outros objetos que interfiram na transmissão do sinal.
2. A exposição do receptor de sinais infravermelhos da unidade interna à luz direta do sol pode causar o funcionamento irregular desta. Para evitar este problema é providencial proteger o ambiente, por exemplo, com cortina ou persianas nas janelas.
3. Não exponha o controle remoto à luz direta do sol ou a fontes de calor.
4. Evite o contato de líquidos com o controle remoto.
5. No caso em que outros aparelhos elétricos interajam com o controle remoto, recomenda-se deslocar estes aparelhos de sua posição atual ou consultar um credenciado **CARRIER**.



Como colocar/substituir as pilhas

1. Remover a tampa do compartimento traseiro pressionando-a levemente para baixo e substituir as pilhas usadas pelas novas, prestando atenção para a polaridade correta indicada no compartimento.
2. Após a colocação das pilhas novas, no display do controle remoto aparecerão os ícones da configuração inicial (padrão) da unidade.

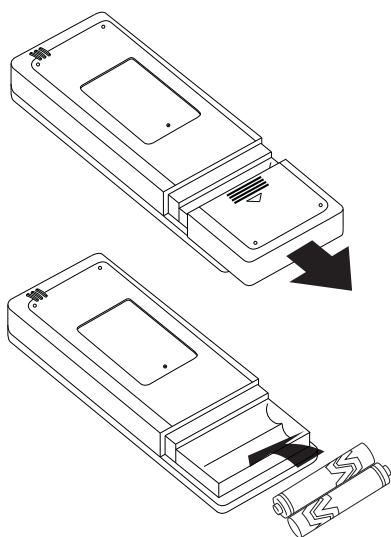

NOTAS

- O controle remoto utiliza duas pilhas do tipo palito (AAA).
- A duração média das pilhas, em condições normais de funcionamento, é de aproximadamente um ano.

PRECAUÇÃO



A substituição das pilhas deve ser efetuada depois da unidade ter sido desligada.

NOTAS

- Quando da substituição, não utilize pilhas usadas ou de tipo diferente, isto poderá ser causa de funcionamentos irregulares do controle remoto.
- Quando as pilhas são removidas o controle remoto apaga todas as programações.
- Se o controle remoto não for utilizado durante um tempo prolongado, recomenda-se remover as pilhas a fim de evitar infiltrações que poderão danificá-lo.
- A duração média das pilhas com um uso normal é de cerca seis meses.
- Substituir as pilhas ao falhar o “bip” de recepção proveniente da unidade interna ou se o indicador de transmissão do controle remoto não acender.

DESCARTE SUSTENTÁVEL

Após a utilização, para o descarte seguro e sustentável de suas pilhas e/ou baterias, acesse o site www.carriero brasil.com.br ou entre em contato com a nossa central de atendimento ao cliente pelos telefones 4003.6707 (capitais) ou 0800.887.6707 (demais localidades), para obter informações dos postos de descarte mais próximos de sua localidade.

Não descarte-as no lixo comum.



OPERAÇÃO DA UNIDADE INTERNA ATRAVÉS DO CONTROLE REMOTO

• Ligar

Pressionar a tecla LIGAR/desl. no controle remoto para colocar a unidade em funcionamento.

Ao ligar o equipamento o led com o ícone indicador de funcionamento (1), no visor da unidade interna, piscará.

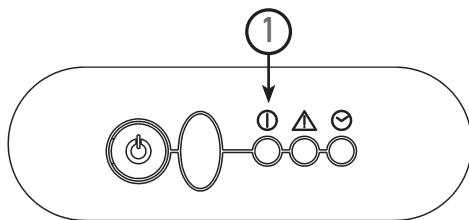

Funcionamento no modo AUTOMÁTICO

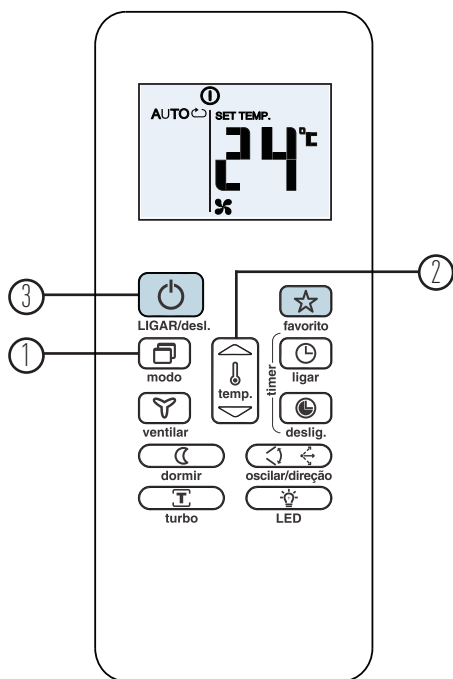

Quando a unidade for configurada no modo AUTO, os modos REFRIGERAÇÃO (COOL), AQUECIMENTO (HEAT - versões quente/frio) ou VENTILAÇÃO (FAN), são selecionados automaticamente conforme a diferença de temperatura entre o ambiente e aquela configurada com o controle remoto.

A unidade controla automaticamente a temperatura ambiente mantendo-a próxima à temperatura configurada pelo usuário.

• Ligar

O led indicador de FUNCIONAMENTO “**1**” no visor da unidade interna começa a piscar.

- 1 - Pressione a tecla de seleção do modo de funcionamento (Modo) para selecionar AUTO.
- 2 - Pressione a tecla temperatura (Temp.) para configurar a temperatura desejada, normalmente entre 17°C e 30°C.
- 3 - Pressione a tecla Ligar/desl. para ligar a unidade interna.

O led indicador de FUNCIONAMENTO “**1**” do visor da unidade interna ilumina-se.

O modo de funcionamento é selecionado de acordo com a temperatura ambiente e é ligado depois de cerca de 3 minutos.

• Desligar

Tecla LIGAR/desl.

Pressione esta tecla para desligar a unidade. Se o modo AUTO não for apropriado, é possível selecionar manualmente as condições desejadas. Selecionando o modo AUTO o display da velocidade do ventilador no controle remoto indica “**4**” e a velocidade do ventilador é regulada automaticamente.

Se o modo AUTO não for apropriado, é possível selecionar manualmente o modo de funcionamento desejado.

Funcionamento em REFRIGERAÇÃO, em AQUECIMENTO ou em VENTILAÇÃO

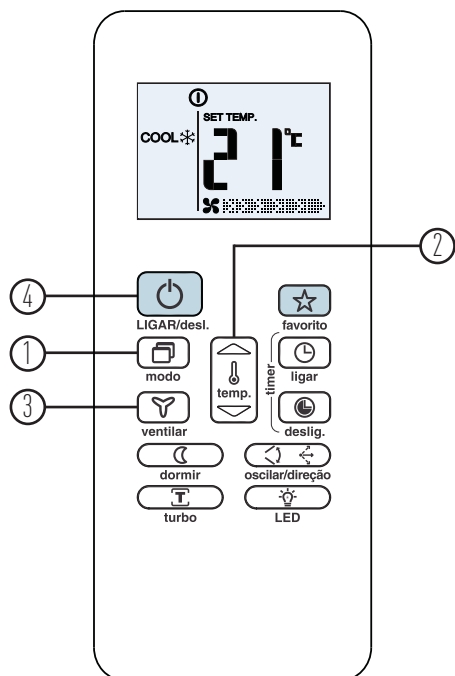

• Ligar

Ao ligar o equipamento o led indicador de FUNCIONAMENTO " ① " no painel da unidade interna começa a piscar.

- 1 - Pressione a tecla Modo para a selecionar o modo de funcionamento. Selecione então o modo desejado REFRIGERAÇÃO (COOL), AQUECIMENTO (HEAT - versões quente/frio) ou VENTILAÇÃO (FAN).
- 2 - Pressione a tecla Temp. para configurar a temperatura desejada. Recomenda-se em geral que a temperatura selecionada seja a da faixa de conforto térmico, entre 21°C e 24°C.
- 3 - Pressione a tecla de configuração da velocidade do ventilador (Ventilador) para selecionar um dos modos indicados AUTO (🌀), BAIXA (🌀🌀), MÉDIA (🌀🌀🌀) ou ALTA (🌀🌀🌀🌀).
- 4 - Tecla LIGAR/desl. Pressionar esta tecla para colocar o equipamento em funcionamento.

O led indicador de FUNCIONAMENTO " ① " no visor da unidade interna começa a piscar. O modo de funcionamento é selecionado de acordo com a temperatura ambiente e a unidade liga depois de cerca 3 min (selecionando o modo VENTILAÇÃO (FAN), a unidade entrará imediatamente em função).

• Desligar

Tecla LIGAR/desl.

Pressionar esta tecla para desligar a unidade.

- Se o modo VENTILAÇÃO (FAN) tiver sido configurado, não haverá nenhum controle da temperatura.

Para selecionar este modo é necessário repetir somente os itens 1, 3 e 4.

Funcionamento em DESUMIDIFICAÇÃO

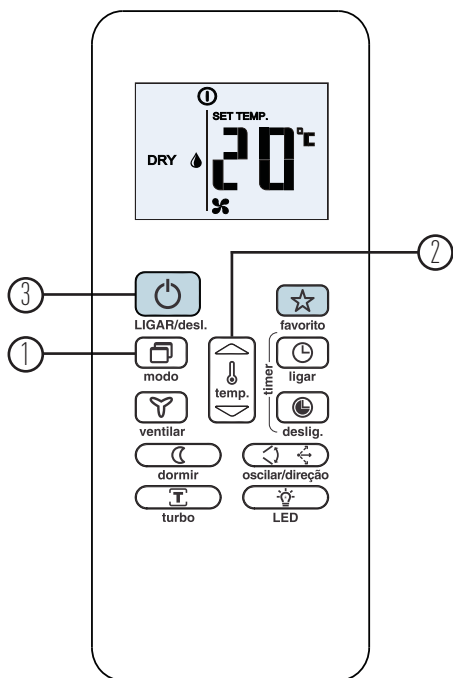

• Ligar

Ao ligar o equipamento o led indicador de FUNCIONAMENTO “**Ⓛ**” no visor da unidade interna começa a piscar.

- 1 - Pressione a tecla de seleção do modo de funcionamento (Modo). Selecione o modo DESUMIDIFICAÇÃO (DRY).
- 2 - Pressionar a tecla “Temp.”. O indicador de velocidade do ventilador indica AUTO “**✻**”. A velocidade do ventilador interno será configurada automaticamente.
- 3 - Pressione a tecla Ligar/desl. para colocar o equipamento em funcionamento.

O led indicador de FUNCIONAMENTO “**Ⓛ**” no visor da unidade interna se ilumina e a unidade entra em função após cerca de 3 minutos.

Características de funcionamento

- O modo DESUMIDIFICAÇÃO (DRY) regula automaticamente o funcionamento da unidade de acordo com a diferença entre a temperatura configurada e a temperatura ambiente.
- A temperatura é regulada na fase de desumidificação ligando e desligando repetidamente a unidade no modo REFRIGERAÇÃO (COOL) ou VENTILAÇÃO (FAN). O indicador de velocidade do ventilador no controle remoto exibirá AUTO “**✻**” e o ventilador prosseguirá em baixa velocidade.

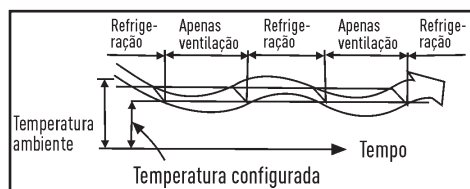

• Desligar

Tecla LIGAR/desl.

Pressione esta tecla para desligar a unidade.

NOTA

No modo DESUMIDIFICAÇÃO (DRY) a unidade seleciona automaticamente a velocidade do ventilador em AUTO “**✻**”.

Funcionamento do Timer (temporizador)

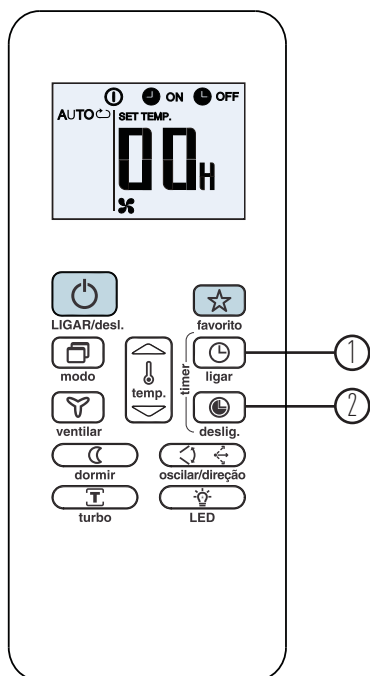

ATENÇÃO



Quando a função de ativação do timer é selecionada, o controle remoto transmite automaticamente o sinal do timer à unidade interna na hora estabelecida. Portanto, é necessário colocar o controle remoto numa posição de onde possa chegar o sinal à unidade interna de maneira correta. O período de funcionamento efetivo configurável pelo controle remoto está compreendido no período de tempo de 24 h. Não é possível configurar o timer para uma programação diária.

Pressione as teclas Timer ligar ou Timer deslig. para ativar a função do temporizador.

Para configurar o Timer Ligar:

- 1 - Pressione a tecla Timer ligar (1) para iniciar o procedimento de autoativar o temporizador. A configuração atual do temporizador e a letra "H" são exibidas, o indicador "🕒 ON" de Timer ligar ativado acende.
- 2 - Pressione novamente a tecla Timer ligar, cada toque na tecla a hora atual é acrescida de 30 minutos, a partir do tempo de 10 h o acréscimo passa a ser de 60 minutos (1 hora).
- 3 - Aguarde alguns segundos para o sinal ser enviado a unidade, a letra "H" se apaga e o display volta a apresentar a temperatura configurada.

Para configurar o Timer Deslig.:

- 1 - Pressione a tecla Timer deslig. (2) para iniciar o procedimento de autodesativar o temporizador. A configuração atual do temporizador e a letra "H" são exibidas, o indicador "🕒 OFF" de Timer deslig. ativado acende.
- 2 - Pressione novamente a tecla Timer ligar, cada toque na tecla a hora atual é acrescida de 30 minutos, a partir do tempo de 10 h o acréscimo passa a ser de 60 minutos (1 hora).
- 3 - Aguarde alguns segundos para o sinal ser enviado a unidade, a letra "H" se apaga e o display volta a apresentar a temperatura configurada.

Exemplos de configuração do Timer (temporizador)

Funcionamento com configuração do Timer ligar

Esta função é útil ao acordar ou na volta do trabalho para casa. A unidade entra em operação automaticamente na hora estabelecida.

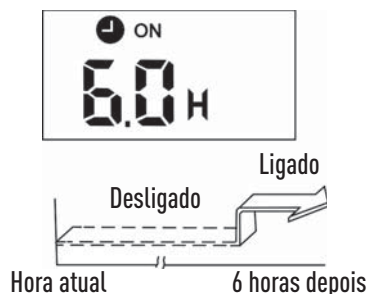

Exemplo:

Ligar a unidade em 6 horas.

1. Pressione a tecla Timer ligar, aparecerá no display o ícone "🕒 ON", a configuração atual do temporizador e a letra "H".
2. Pressione novamente a tecla Timer ligar até o display apresentar o ajuste da hora em "6.0H".
3. Aguarde alguns segundos para o sinal ser enviado a unidade, a letra "H" se apaga e o display volta a apresentar a temperatura configurada, acende-se o led Timer "🕒" no painel da unidade interna e está confirmado o ajuste da programação de início de funcionamento - ligar a unidade.

Desligamento com configuração do Timer deslig.

A função de desligamento com configuração do timer é útil nos períodos noturnos, porque a unidade desliga-se automaticamente na hora estabelecida.

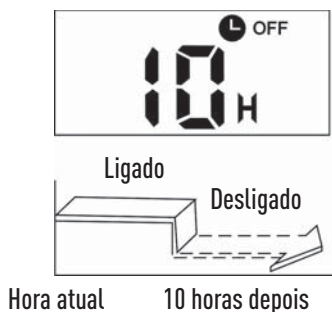

Exemplo:

Desligar a unidade em 10 horas.

1. Pressione a tecla Timer deslig., aparecerá no display o ícone "🕒 OFF", a configuração atual do temporizador e a letra "H".
2. Pressione novamente a tecla Timer deslig. até o display apresentar o ajuste da hora em "10H".
3. Aguarde alguns segundos para o sinal ser enviado a unidade, a letra "H" se apaga e o display volta a apresentar a temperatura configurada, acende-se o led Timer "🕒" no painel da unidade interna e está confirmado o ajuste da programação de fim de funcionamento - desligar a unidade.

Configuração combinada do Timer

Configuração simultânea de desligamento e funcionamento

Esta função é útil para desligar a unidade após ter ido dormir e para ligá-la novamente ao acordar, ou quando se retorna do trabalho para casa.

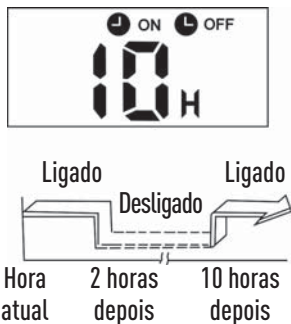

Exemplo:

Desligar a unidade em 2 horas e tornar a ligar em 10 horas.

1. Pressione a tecla Timer deslig., aparecerá no display o ícone "OFF", a configuração atual do temporizador e a letra "H".
2. Pressione novamente a tecla Timer deslig. até o display apresentar o ajuste da hora em "2.0H".
3. Aguarde alguns segundos para o sinal ser enviado a unidade.
4. Pressione então a tecla Timer ligar, aparecerá no display o ícone "ON", a configuração atual do temporizador e a letra "H".
5. Pressione novamente a tecla Timer ligar até o display apresentar o ajuste da hora em "10H".
6. Aguarde alguns segundos para o sinal ser enviado a unidade, a letra "H" se apaga e o display volta a apresentar a temperatura configurada, acende-se o led Timer "☑" no painel da unidade interna e estão confirmados os ajustes da programação de fim e de início de funcionamento - desligar e depois ligar a unidade.

Configuração simultânea de funcionamento e desligamento

Utilizar esta configuração para ligar a unidade ao acordar e para desligá-lo na hora de sair.



Exemplo:

Ligar a unidade em 2 horas e desligar em 5 horas.

1. Pressione a tecla Timer ligar, aparecerá no display o ícone "ON", a configuração atual do temporizador e a letra "H".
2. Pressione novamente a tecla Timer ligar até o display apresentar o ajuste da hora em "2.0H".
3. Aguarde alguns segundos para o sinal ser enviado a unidade.
4. Pressione então a tecla Timer deslig., aparecerá no display o ícone "OFF", a configuração atual do temporizador e a letra "H".
5. Pressione novamente a tecla Timer deslig. até o display apresentar o ajuste da hora em "5.0H".
6. Aguarde alguns segundos para o sinal ser enviado a unidade, a letra "H" se apaga e o display volta a apresentar a temperatura configurada, acende-se o led Timer "☑" no painel da unidade interna e estão confirmados os ajustes da programação de início e de fim de funcionamento - ligar e depois desligar a unidade.

Funcionamento do modo Dormir

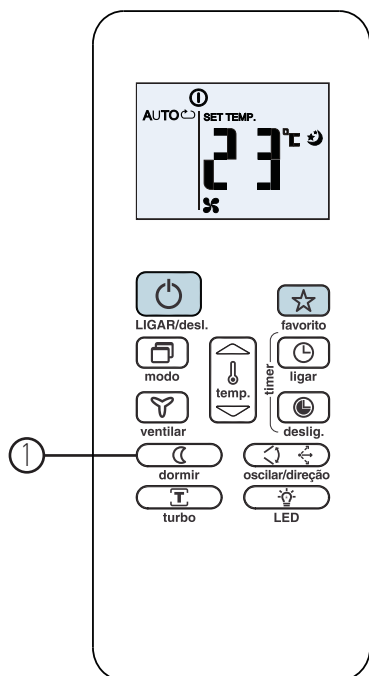

NOTA

A função Dormir está disponível apenas nos modos AUTO, REFRIGERAÇÃO (COOL) e AQUECIMENTO (HEAT - versões quente/frio).

A temperatura ajustada será controlada para maior conforto e economia.

Ao pressionar a tecla Dormir (1), o funcionamento da unidade será automaticamente alterado da seguinte forma:

- Quando em modo de operação AUTO a temperatura será aumentada/diminuída automaticamente, em 1°C por hora nas primeiras duas horas e mantendo-se então estável nas próximas 5 horas, de acordo com a temperatura ambiente.

- Quando em modo de operação REFRIGERAÇÃO (COOL) a temperatura atual configurada aumentará 1°C por hora nas primeiras duas horas, mantendo-se então estável nesta temperatura, pelas próximas 5 horas.

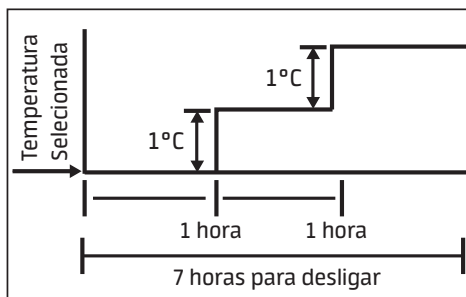

- Quando em modo de operação AQUECIMENTO (HEAT) a temperatura atual configurada diminuirá 1°C por hora nas primeiras duas horas, mantendo-se então estável nesta temperatura, pelas próximas 5 horas.

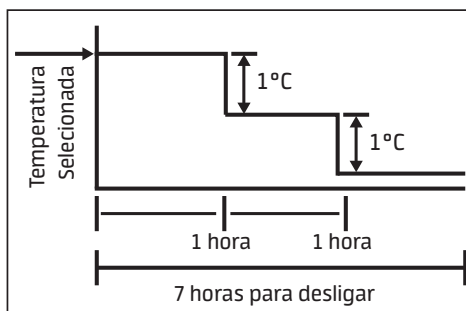

NOTA

A função Dormir desligará a unidade automaticamente após 7 horas de sua ativação.

AJUSTE DAS DIREÇÕES DO FLUXO DE AR

NOTAS

- NÃO ajuste os defletores com a mão se a operação estiver no modo oscilar, pois pode danificar o mecanismo de oscilação do ar.
- Regular a direção do fluxo de ar de maneira a não incomodar os ocupantes do ambiente.
- Regular a posição do defletor horizontal utilizando o controle remoto para dirigir o fluxo de ar para cima ou para baixo.
- Regular manualmente os defletores verticais para dirigir o fluxo de ar à direita, no centro ou à esquerda.

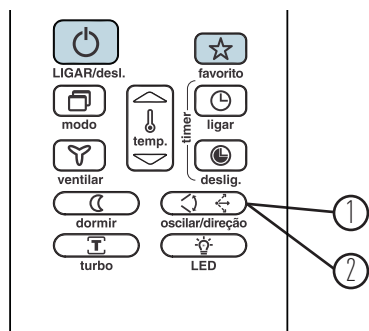

NOTA

Sempre use o controle remoto para ajustar a posição do(s) defletor(es) de ar, do contrário pode-se produzir uma operação anormal.

As figuras mostram as posições em que o defletor da unidade evaporadora se desloca.

A figura abaixo mostra a posição do defletor numa instalação de unidade evaporadora no teto.

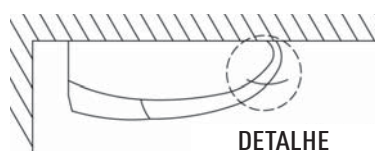

DETALHE

1 - Ajuste da direção do fluxo de ar vertical (para cima/para baixo) – Tecla direção

Pressione a tecla “**direção**” para modificar o ângulo do defletor de ar horizontal, ou seja, para selecionar a melhor posição para o deslocamento do ar, para cima ou para baixo, no ambiente. A posição do defletor pode ser modificada passo a passo da posição 1 até a posição 6. Veja abaixo.

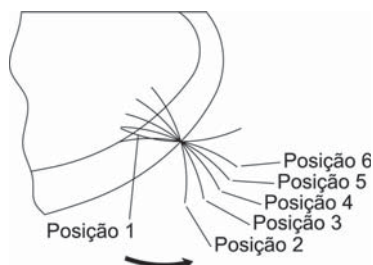

- Para interromper a função, basta pressionar novamente a tecla “**direção**”.

2 - Deslocamento automático do fluxo de ar vertical (para cima/para baixo) – Tecla oscilar

Pressione a tecla oscilar para ligar/desligar a operação oscilante do defletor horizontal da unidade evaporadora, ou seja, para que ocorra o deslocamento automático do fluxo de ar vertical (para cima e para baixo).

Durante a operação, a posição do defletor ficará se deslocando entre as posições 3 e 6. Veja a figura abaixo.

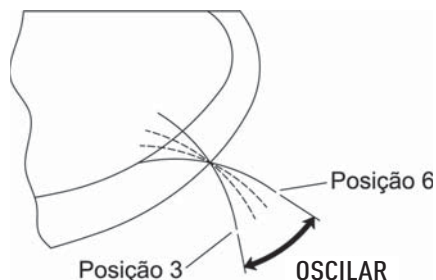

Ajuste da direção do fluxo de ar horizontal (para esquerda/para direita)

O ajuste deve ser executado quando a unidade estiver em funcionamento, porém deve-se observar que o defletor horizontal já esteja parado na posição configurada para operação.

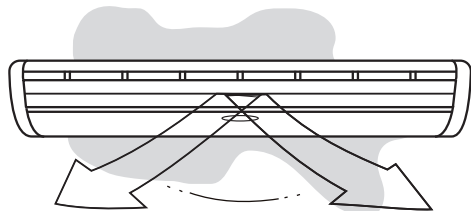

Regular **manualmente** os defletores verticais para alterar a direção do fluxo de ar para esquerda ou para direita, movendo as alavancas dos defletores (a posição destas poderá variar conforme o modelo).

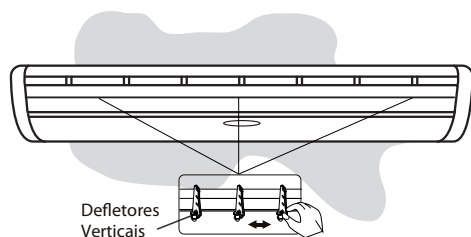

Durante o ajuste deve-se prestar atenção para não colocar os dedos no ventilador, nem no defletor horizontal, e ter cuidado para não danificar os defletores verticais.

NOTAS

- As teclas Direção e Oscilar serão desativadas com a unidade desligada (também quando estiver configurada a função Timer ligar).
- **Não** deixar a unidade funcionando durante períodos longos com a direção do fluxo virado para baixo no modo REFRIGERAÇÃO (COOL) ou DESUMIDIFICAÇÃO (DRY). Caso contrário, poderá formar-se condensado na superfície do defletor horizontal, que poderá provocar a formação de umidade no chão ou nos móveis.
- **Não** deslocar manualmente o defletor horizontal, utilizar sempre as teclas Direção e Oscilar. O deslocamento manual do defletor pode causar problemas de funcionamento irregular. Em caso de funcionamento errado do defletor deve-se desligar a unidade e religá-la novamente.
- Reativando a unidade logo depois de uma parada, o defletor horizontal poderá ficar imóvel durante cerca de 10 segundos.
- O ângulo de abertura do defletor horizontal **não** deve ficar muito estreito, porque isto limita a operação nos modos de REFRIGERAÇÃO (COOL) ou AQUECIMENTO (HEAT), em função da vazão menor do fluxo de ar.
- **Não** colocar a unidade em funcionamento se o defletor horizontal estiver fechado.
- **Não** modifique o ângulo dos defletores verticais com a unidade operando na função Oscilar.
- Com a unidade em funcionamento é possível que o defletor horizontal emita um som durante cerca de 10 segundos. Este som é normal.

Operação normal

Alguma(s) destas ocorrências (sintomas) podem ocorrer durante a operação normal:

OCORRÊNCIA	CAUSA
Som de "trinado" durante a operação ou quando a unidade parar.	Este é o som do gás refrigerante fluindo através da unidade.
Maus cheiros provenientes da unidade.	Cheiros de fumaça ou cosméticos acumulados enquanto o ar do ambiente circula através da unidade.
Um barulho forte pode ser ouvido algumas vezes durante a operação da unidade ou quando a unidade for ligada.	É o som de plástico se expandindo devido as mudanças bruscas de temperatura.

Prevenção de congelamento na unidade interna

Quando o equipamento operar sob condições de baixa temperatura ambiente, pode aparecer gelo na serpentina da unidade interna. Quando a temperatura na serpentina interna estiver abaixo de zero grau centígrados (0°C), o controle eletrônico fará com que o compressor desligue para proteger a unidade do congelamento.

CONSELHOS PRÁTICOS

Ótimo conforto com um baixo consumo

- Procure manter a temperatura da sua casa dentro dos níveis de conforto. Recomenda-se em geral que a temperatura selecionada seja a da faixa de conforto térmico, entre 21°C e 24°C.

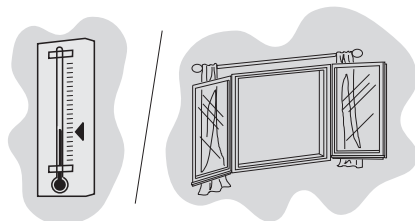

- Quando a unidade estiver funcionando no modo de refrigeração, evite que a luz solar entre na casa. Sempre que possível feche as cortinas ou baixe as persianas.
- Não tape a frente da unidade interna obstruindo a entrada e a saída do ar. A obstrução pode provocar a redução da quantidade do ar e reduzir o efeito do equipamento podendo inclusive provocar avarias na unidade.

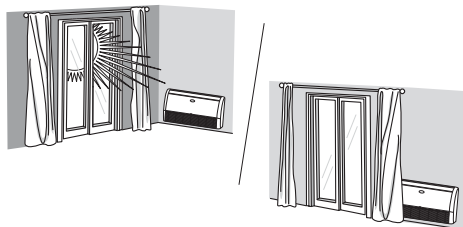

CUIDADO E MANUTENÇÃO

Condições de operação

As faixas de temperatura compatíveis com a unidade são as seguintes:

MODO	INTERIOR	EXTERIOR
REFRIGERAÇÃO	21°C~32°C	21°C~46°C
AQUECIMENTO	Abaixo de 27°C	Abaixo de 21°C
DESUMIDIFICAÇÃO	17°C~32°C	12°C~46°C

- Quando a unidade operar abaixo ou acima destas condições por muito tempo, o sistema de diagnóstico detectará um mau funcionamento e a unidade não funcionará adequadamente.
- Se a unidade operar por muito tempo sob condições anormais, ou de umidade extrema, poderá ocorrer a formação de condensado.

Tempo de proteção

- Se o modo de operação alterar de REFRIGERAÇÃO e DESUMIDIFICAÇÃO para AQUECIMENTO, haverá um tempo de proteção (delay) de 3 a 5 minutos entre o desligamento e o religamento do compressor (o objetivo deste tempo é proteger o compressor), incluindo-se o início da operação em modo AQUECIMENTO.
- Se o modo de operação alterar de AQUECIMENTO para REFRIGERAÇÃO e DESUMIDIFICAÇÃO, também haverá este tempo de proteção.
- Quando a operação de aquecimento é iniciada, para evitar que se jogue ar frio diretamente no ambiente, o ar somente sairá da unidade depois de estar aquecido.

Tempo mínimo de operação

Em operação normal existe um mínimo de 3 minutos entre cada parada e nova partida do compressor.

Operação de descongelamento para modelo Quente/Frio

- No modo Aquecimento, quando a serpentina externa está congelada, o ventilador interno irá desligar, enquanto o compressor irá ligar para remover o gelo da serpentina externa.
- O modo descongelamento para depois de alguns minutos, de acordo com as condições da serpentina externa ou quando o compressor opera de acordo com as condições pré-ajustadas.

ADVERTÊNCIA

Operação em caso de falta de energia elétrica

A placa eletrônica pode ser selecionada para operar em retornar desligado (OFF) ou retornar ligado (ON) através da microchave SW-2.

- Se a microchave é colocada na posição ON, a placa eletrônica retornará a operar com a última seleção antes da falha de energia elétrica.
- Se a microchave é mantida na posição OFF, a placa eletrônica irá retornar em desligado.
- As unidades evaporadoras saem de fábrica configuradas para retornar em desligado (OFF).
- Recomenda-se que, quando sair de casa durante uma falta de energia, desligue o disjuntor da unidade interna para evitar que esta ligue automaticamente quando a alimentação de energia for restabelecida.

Se você sabe que vai ficar um tempo prolongado sem usar seu ar-condicionado:

- Lave e seque os filtros e volte a colocá-los na unidade interna.
- Coloque a unidade a funcionar só em ventilação durante pelo menos meio dia para secar todo o interior desta.
- Desligue o interruptor da alimentação principal.
- Retire as pilhas do comando.
- Limpe a unidade interna e a unidade externa.

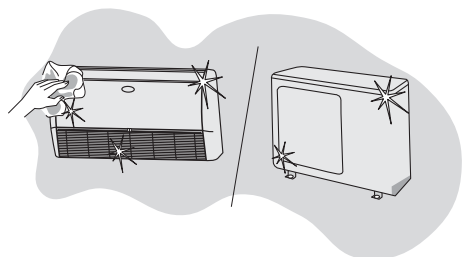

Manutenção após uma parada prolongada

Após uma parada prolongada da unidade e antes de colocá-la em funcionamento novamente, faça as seguintes operações:

- Inspeccione e limpe a unidade externa, especialmente a serpentina.
- Limpe e substitua os filtros da unidade interna.
- Verifique e limpe a bandeja de condensados da unidade interna.
- Faça o mesmo com as unidades externas nos modelos que possuem bomba de calor (modelos quente-frio).
- Verifique as tomadas das ligações elétricas.

Limpeza da unidade interna e controle remoto

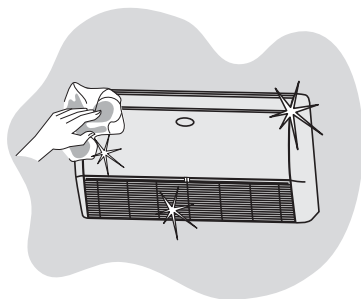

- Desligue sempre a alimentação principal antes de efetuar qualquer limpeza.
- Use somente um pano limpo e umedecido com sabão.
- Não derrame líquidos sobre a unidade.
- Não use produtos inflamáveis, solventes ou detergentes com abrasivos: estes podem danificar o revestimento da unidade.
- Evite qualquer contato com fontes de calor, uma vez que o ar quente pode danificar o revestimento da unidade.
- O controle remoto deverá ser limpo somente com um pano seco.

Limpeza da unidade externa

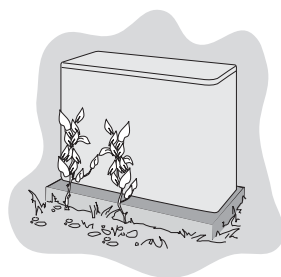

- Limpe regularmente a zona ao redor da unidade externa retirando possíveis lixos que por ventura tenham se acumulado. O lixo pode provocar obstruções e redução da circulação do ar.

Informações extras sobre filtros

- Filtros de Ar (opcional)
 - Opção 1: Filtro Eletrostático + Filtro de Carvão Ativado.
 - Opção 2: Filtro Eletrostático + Filtro Fotocatalizador
- Os filtros de ar apanham o pó e pequenas partículas.
- A combinação opcional de Filtro Eletrostático + Filtro Fotocatalizador apanha partículas de pó microscópicas e a fumaça de cigarro no espaço condicionado.

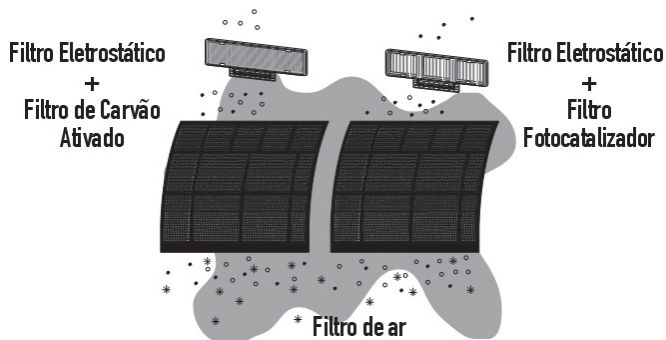

Ciclo de vida dos filtros

- A vida útil dos filtros varia de acordo com a quantidade de fumaça de cigarro, o tamanho do espaço condicionado e o tempo de operação.
- Os filtros de ar podem ser limpos com um aspirador ou enxaguados com jato de água, depois de utilizados pelo período de um mês.
- O tempo de vida útil dos filtros de carvão ativado é de aproximadamente 2 anos e o dos filtros eletrostáticos é de cerca de 3 meses. Os filtros de carvão ativado podem ser lavados com detergente neutro, enxaguados com água e expostos ao sol até secarem.
- O tempo de vida útil dos filtros Fotocatalizadores é de aproximadamente 2 anos. Este filtro pode ser lavado em água corrente e reativado com a exposição direta aos raios solares. O tempo de exposição é de 6 horas depois de 3 meses de uso.

Limpeza dos filtros

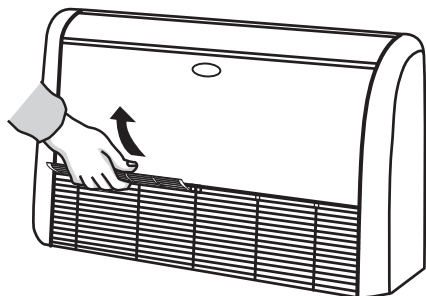

A - 
Filtros Fotocatalizadores + eletrostáticos (opcional)

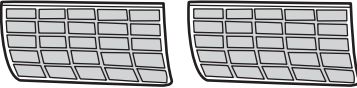
B - 
Filtros de tela lavável

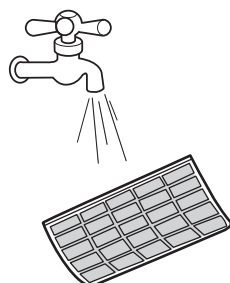
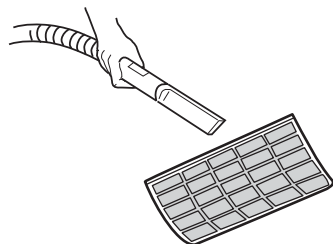

Filtros de tela lavável

Para estabelecer a frequência de limpeza destes filtros, pode-se tomar como base o tempo de 1 mês de funcionamento.

- Os filtros de tela devem ser lavados com água.
- Retire os filtros.
- Limpe primeiro os filtros com um aspirador e depois lave-os com água corrente, secando-os em seguida.
- Volte a colocar o filtro na sua posição corretamente.

Filtros fotocatalizadores

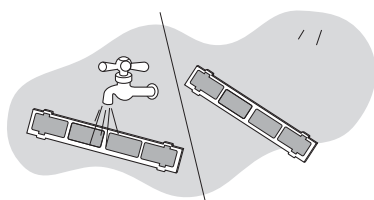

- Limpe estes filtros de três em três meses. Lave-os com água e deixe-os a secar ao sol durante duas ou três horas.
- Substitua estes filtros de cinco em cinco anos aproximadamente.

Certificado de Garantia

Utilize uma empresa credenciada **CARRIER** para instalação deste equipamento e tenha assegurada a garantia total constante no manual do proprietário. Caso contrário ficará limitado à garantia legal de 90 dias.

A **CARRIER** concede a você, a partir da data da Nota Fiscal de compra deste equipamento, os seguintes benefícios: **GARANTIA PELO PERÍODO DE 3 MESES**, garantia por lei, e estende por mais 9 meses, **TOTALIZANDO 12 MESES DE GARANTIA, CONTRA DEFEITOS DE FABRICAÇÃO E DE MATERIAL**, desde que o equipamento seja instalado por uma empresa credenciada e operado de acordo com este manual do proprietário, em condições normais de uso e serviço. Dentro deste período o equipamento terá assistência das empresas credenciadas pela **CARRIER** sem ônus de peças e mão de obra para o primeiro proprietário, **DESDE QUE SEJA APRESENTADA A NOTA FISCAL**.

Não estão incluídos neste prazo de garantia adicional peças plásticas, filtros de ar, assim como problemas com unidades instaladas em locais com alta concentração de compostos salinos, ácidos ou alcalinos. Tais casos estão cobertos com garantia de 90 dias a contar da data de compra do equipamento. Também não fazem parte desta garantia gás refrigerante, óleo, nem componentes não fornecidos nos produtos, mas necessários para a instalação das unidades, e tampouco se aplica à própria montagem/interligação do sistema.

SITUAÇÕES NÃO COBERTAS PELA GARANTIA:

- Danos causados por movimentação incorreta e avarias de transporte;
- Manutenção das unidades, que inclui limpeza e troca de filtro de ar;
- Despesas eventuais de transporte das unidades até a oficina;
- Despesas de locomoção do técnico para atendimento a domicílio quando o equipamento estiver fora do perímetro urbano da cidade sede da empresa credenciada pela **CARRIER**.

A GARANTIA ESTARÁ CANCELADA NOS SEGUINTE CASOS:

- Utilização de itens e/ou peças de reposição não originais **CARRIER**;
- Modificação das características originais de fábrica;
- Dados de identificação das unidades alterados ou rasurados;
- Unidades ligadas em rede com tensão diferente da especificada na etiqueta de identificação;
- Danos causados ao equipamento por incêndio, inundação, causas fortuitas ou inevitáveis;
- Unidades ligadas com comandos a distância não originais de fábrica.
- Qualquer instalação diversa da recomendada por este manual.

Caso algum componente apresente defeito de fabricação durante o período de garantia estes serão, sempre que possível, reparados ou em último caso substituídos por igual ou equivalente.

Fica este compromisso limitado apenas a reparos e substituições dos componentes defeituosos.

Quaisquer reparos ou componentes substituídos após a data em que se extingue esta Garantia serão cobrados integralmente do usuário.

O mau funcionamento ou paralisação do equipamento ou sistema, em hipótese alguma, onerará a **SPRINGER CARRIER LTDA** com eventuais perdas e danos dos proprietários ou usuários, limitando-se a responsabilidade do fabricante aos termos aqui expostos.

ESTA GARANTIA ANULA QUALQUER OUTRA ASSUMIDA POR TERCEIROS, NÃO ESTANDO NENHUMA FIRMA OU PESSOA HABILITADA A FAZER EXCEÇÕES OU ASSUMIR COMPROMISSO EM NOME DA SPRINGER CARRIER LTDA.

ESTA GARANTIA É VALIDA APENAS EM TERRITÓRIO BRASILEIRO.

Para sua tranquilidade, mantenha a Nota Fiscal de compra do equipamento junto a este certificado, pois ela é documento necessário para solicitação de serviços de garantia.



256.08.764 - A - 11/16



Telefones para Contato:

4003.6707 - Capitais e Regiões Metropolitanas

0800.887.6707 - Demais Localidades

CLIMAZON INDUSTRIAL LTDA

Av. Torquato Tapajós, 7937 Lotes 14 e 14B

Bairro Tarumã - Manaus - AM

CEP: 69.041-025

CNPJ: 04.222.931/0001-95

www.carrierdobrasil.com.br